

Изготовитель ЗАО "АТЛАНТ"
проспект Победителей, 61, 220035, г. Минск, Республика Беларусь;
тел./факс: (8-10-375-17) 250-67-91, 250-67-94;
www.atlant.by

МАШИНЫ СТИРАЛЬНЫЕ БЫТОВЫЕ АВТОМАТИЧЕСКИЕ

СМА-5ФБ 820E

СМА-5ФБ 1020E

СМА-5ФБ 1020E1

СМА-5ФБ 1220E

СМА-5ФБ 1220E1

Уважаемый покупатель!

При покупке стиральной машины проверьте правильность заполнения гарантийной карты, наличие штампа организации, продавшей ее, и даты продажи на отрывных талонах.
Проверьте комплектацию и убедитесь, что стиральная машина не имеет видимых повреждений.

Система менеджмента качества разработки и производства изделий ЗАО "АТЛАНТ" соответствует требованиям СТБ ИСО 9001-2001 и зарегистрирована в Реестре Национальной системы сертификации РБ под №ВУ/112 05.0.0.0014.



020



Р601

Сертификат соответствия РБ № ВУ/112 03.1.1.АБ 4489 БЕЛЛИС, ул. Красная, 8, 220029, г. Минск
Номера государственной гигиенической регистрации изделий в РБ Фф -0.18328-0509, Фф -0.18328/002-0509,
Фф -0.18329-0509, Фф -0.18328/003-0509, Фф -0.18329/002-0509

СОДЕРЖАНИЕ

1 ОБЩИЕ СВЕДЕНИЯ	3
2 ТРЕБОВАНИЯ БЕЗОПАСНОСТИ	5
3 ОПИСАНИЕ МАШИНЫ	6
ВЫБОР ОБОРОТОВ ОТЖИМА	6
ВЫБОР ПРОГРАММЫ	6
ДОПОЛНИТЕЛЬНЫЕ ФУНКЦИИ МАШИНЫ	6
ИНДИКАТОР РАБОТЫ МАШИНЫ	8
4 ПОДГОТОВКА МАШИНЫ К РАБОТЕ	8
ПОДГОТОВКА К УСТАНОВКЕ	8
УСТАНОВКА МАШИНЫ	8
ПОДКЛЮЧЕНИЕ К ЭЛЕКТРИЧЕСКОЙ СЕТИ	9
ПОДКЛЮЧЕНИЕ К ВОДОПРОВОДУ И КАНАЛИЗАЦИИ	9
5 ЭКСПЛУАТАЦИЯ МАШИНЫ	10
ПЕРВАЯ СТИРКА	10
ПОДГОТОВКА И ЗАГРУЗКА БЕЛЬЯ	10
ПОРЯДОК РАБОТЫ	11
ИЗМЕНЕНИЕ ПРОГРАММЫ	11
6 РЕКОМЕНДАЦИИ И СОВЕТЫ	12
ПРИМЕНЕНИЕ СИНТЕТИЧЕСКИХ МОЮЩИХ СРЕДСТВ (СМС)	12
ВЫВЕДЕНИЕ НЕКОТОРЫХ ТИПОВ ПЯТЕН	13
МЕЖДУНАРОДНЫЕ СИМВОЛЫ ПО УХОДУ ЗА ТЕКСТИЛЬНЫМИ ИЗДЕЛИЯМИ	14
7 ПРОГРАММЫ СТИРКИ	15
8 УХОД ЗА МАШИНОЙ	17
ОЧИСТКА МАШИНЫ	17
ОЧИСТКА ФИЛЬТРОВ ПОДАЧИ ВОДЫ	17
ОЧИСТКА ФИЛЬТРА НАСОСА	18
9 ВОЗМОЖНЫЕ НЕИСПРАВНОСТИ И МЕТОДЫ ИХ УСТРАНЕНИЯ	19
10 ГАРАНТИЙНЫЕ ОБЯЗАТЕЛЬСТВА И ТЕХНИЧЕСКОЕ ОБСЛУЖИВАНИЕ	22
11 УСЛОВИЯ ХРАНЕНИЯ И ТРАНСПОРТИРОВАНИЯ	22
12 УТИЛИЗАЦИЯ	23
13 ПЕРЕЧЕНЬ ВЫПОЛНЕННЫХ МЕХАНИКОМ РАБОТ ПО ТЕХНИЧЕСКОМУ ОБСЛУЖИВАНИЮ И РЕМОНТУ МАШИНЫ	23

В руководстве по эксплуатации отражены технические особенности стиральной машины, содержится необходимая информация о ее работе, полезные рекомендации по стирке. Внимательно изучив руководство по эксплуатации до подключения и использования стиральной машины, Вы сможете правильно и безопасно ее эксплуатировать.

Сохраняйте руководство по эксплуатации на протяжении всего срока службы стиральной машины.

1

ОБЩИЕ СВЕДЕНИЯ

1.1 Машина стиральная бытовая автоматическая (далее — машина) предназначена для стирки текстильных изделий с применением синтетических моющих средств с низким пенообразованием, а также для полоскания и отжима. Все операции по обработке изделий выполняются автоматически в соответствии с заданной программой.

1.2 Машина предназначена для эксплуатации только в бытовых условиях. Использование в производственных целях (в ресторане, кафе, офисе, детском саду, больнице и т.п.) не допускается.

1.3 Машина должна работать:

- при температуре окружающей среды (25 ± 10) °С и относительной влажности не более 75%;
- от однофазной электрической сети переменного тока с частотой (50 ± 1) Гц и с напряжением в диапазоне от 198 до 242 В;
- при давлении в водопроводной сети от 0,05 до 1 МПа.

ВНИМАНИЕ! Понижение температуры в помещении ниже 0 °С может привести к замерзанию воды в машине и к выходу ее из строя.

1.4 По типу защиты от поражения электрическим током машина относится к классу I и должна подключаться к электрической сети через двухполюсную розетку с заземляющим контактом, до-

пустимый ток которой не менее 10 А.

Для установки розетки с заземляющим контактом необходимо обратиться к квалифицированному электрику.

1.5 Основные технические характеристики машины указаны в таблице 1.

1.6 В комплект поставки входят: комплектующие в соответствии с таблицей 2, руководство по эксплуатации, перечень сервисных организаций по РБ и странам СНГ, гарантийная карта с этикеткой энергоэффективности.

1.7 Изготовитель оставляет за собой право совершенствовать конструкцию машины и вводить исполнения модели, сохраняя неизменными ее основные технические характеристики.

1.8 После транспортировки при температуре окружающей среды ниже 0 °С машину следует выдержать перед включением в электрическую сеть не менее 24 ч при комнатной температуре.

ВНИМАНИЕ! Изготовитель (продавец) не несет ответственности (в том числе и в гарантийный период) за дефекты и повреждения изделия, возникшие вследствие нарушения условий эксплуатации или его хранения либо действия непреодолимой силы (пожара, стихийного бедствия и т.п.).

ТЕХНИЧЕСКАЯ ХАРАКТЕРИСТИКА	ЗНАЧЕНИЕ				
	СМА-5ФБ 820Е-XX*	СМА-5ФБ 1020Е-XX*	СМА-5ФБ 1020Е1-XX*	СМА-5ФБ 1220Е-XX*	СМА-5ФБ 1220Е1-XX*
Габаритные размеры, мм, не более	850x595x530	850x595x530	850x595x390	850x595x530	850x595x390
Масса, кг, не более	70	70	63	65	65
Номинальная продолжительность стирки**, мин	130	130	136	136	136
Номинальный расход электроэнергии**, кВт.ч	0,95	0,95	0,95	0,95	0,95
Номинальный расход воды**, л	49	49	49	49	49
Объем барабана, л, не более	42	42	42	42	42
Номинальная потребляемая мощность, Вт	2000	2000	2000	2000	2000
Корректированный уровень звуковой мощности, дБА, не более	при стирке	58	58	56	58
	при отжиге	76	76	76	76
Число оборотов при отжиге, об/мин, max	800	1000	1000	1200	1200
Количество основных программ	19	19	19	19	19
Номинальная загрузка сухого белья, кг:					
– из хлопчатобумажных и льняных тканей;	5,0	5,0	5,0	5,0	5,0
– из шелковых и синтетических тканей;	2,5	2,5	2,5	2,5	2,5
– из шерстяных тканей	1,0	1,0	1,0	1,0	1,0
Класс энергетической эффективности в соответствии с СТБ 1312-2002 и с Директивой 95/12/ЕС***	A	A	A	A	A
Класс эффективности стирки в соответствии с Директивой 95/12/ЕС***	A	A	A	A	A
Класс эффективности отжима в соответствии с Директивой 95/12/ЕС***	D	C	C	B	B
Содержание драгметаллов, г	золото	0,001	0,001	0,001	0,001
	серебро	0,202	0,2021	0,2021	0,2021

*XX(условно две последние цифры) обозначают в модели машины номер исполнения, который указан в гарантийной карте и на табличке машины. Исполнения модели отличаются конструктивными решениями.

**Расходные характеристики приведены для программы стирки изделий из белой хлопчатобумажной ткани при температуре 60 °С. Данные получены в лабораторных условиях и определены в соответствии с МЭК 60456-2003.

***Определяется по шкале от А (самый высокий класс) до G (самый низкий класс).

Таблица 2

КОМПЛЕКТУЮЩИЕ	КОЛИЧЕСТВО, ШТ.
Емкость для жидких СМС	1
Шланг наливной	1
Фильтр-шайба	1
Кронштейн	1

ВНИМАНИЕ! Стиральная машина относится к группе бытовых приборов, которые должны эксплуатироваться под надзором.

2.1 Меры предосторожности следует соблюдать при перемещении и транспортировании машины, так как она имеет большую массу.

ВНИМАНИЕ! Не используйте машину в качестве подставки, тумбы и т.п.

2.2 **ЗАПРЕЩАЕТСЯ** устанавливать машину вне помещения, чтобы не подвергать ее атмосферному воздействию.

2.3 Перед подключением машины к электрической сети необходимо визуально проверить отсутствие повреждений шнура питания. Шнур не должен перегибаться и быть пережатым.

При повреждении шнура питания его замену, во избежание опасности, должен производить изготовитель или сервисная служба.

2.4 Для обеспечения электрической и пожарной безопасности **ЗАПРЕЩАЕТСЯ**:

- подключать машину к электрической сети, имеющей неисправную защиту от токовых перегрузок;
- использовать для подключения машины розетку без заземляющего контакта;
- использовать для подключения машины к электрической сети переходники, многоместные (имеющие два и более мест подключения) розетки и удлинительные шнуры;
- вставлять и вынимать вилку из розетки мокрыми руками;

- прикасаться к работающей машине мокрыми руками;
- мыть машину под струей воды;
- отключать машину от электрической сети за шнур;
- самостоятельно производить ремонт и вносить изменения в конструкцию машины и ее водо- и электроснабжение, что может привести к серьезным повреждениям машины и лишить права на гарантийный ремонт. Ремонт должен производиться только квалифицированным механиком сервисной службы.

ВНИМАНИЕ! При поломке машины или обнаружении неисправности отключите машину от электрической сети, закройте кран подачи воды и вызовите механика сервисной службы.

2.5 При подключении машины к сети холодного водоснабжения следует использовать только новый наливной шланг.

2.6 **ЗАПРЕЩАЕТСЯ** пользоваться машиной детям.

2.7 **ЗАПРЕЩАЕТСЯ** использовать в машине средства, содержащие растворители, так как существует опасность взрыва.

2.8 В процессе стирки не рекомендуется прикасаться к стеклу дверцы машины, так как оно нагревается и может стать причиной ожога.

2.9 По завершении стирки необходимо отключить машину от электрической сети, вынув вилку из розетки, и закрыть кран подачи воды.

3 ОПИСАНИЕ МАШИНЫ

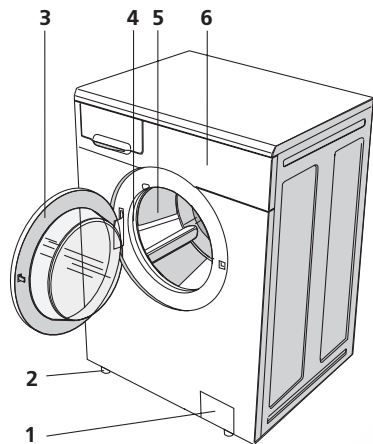

- 1 – крышка фильтра;
 2 – регулируемая опора;
 3 – дверца машины;
 4 – уплотнитель;
 5 – барабан;
 6 – панель управления

Рисунок 1

3.1 Основные детали машины показаны на рисунке 1.

3.2 Панель управления машины с обозначением органов управления изображена на рисунках 1, 2.

3.3 Программа стирки устанавливается ручкой выбора программы в соответствии с рисунками 2,4.

3.4 Дополнительные функции машины при необходимости устанавливаются нажатием кнопок и поворотом ручки выбора оборотов отжима в соответствии с рисунком 2.

3.5 С нажатием кнопки 2 ПУСК в соответствии с рисунком 2 машина начинает работать по выбранной программе.

3.6 На индикаторе работы машины на панели управления высвечиваются зоны, соответствующие основным операциям выбранной программы стирки.

3.7 Включение/выключение машины осуществляется кнопкой 8 ВКЛ/ВЫКЛ в соответствии с рисунком 2.

3.8 В машине предусмотрена система электронного контроля, которая распознает массу загружаемого белья для программ стирки «ХЛОПОК» в соответствии с таблицей 5.

Наличие системы электронного контроля способствует автоматическому уменьшению расхода воды, длительности стирки, расхода электрической энергии. Например, уменьшение массы загружаемого сухого белья на 1 кг соответствует снижению расхода воды при стирке примерно на 2 л.

Система электронного контроля также способствует равномерности распределения белья в барабане перед каждым отжимом для исключения повышенных вибраций и шума.

3.9 ВЫБОР ОБОРОТОВ ОТЖИМА

Ручкой 5 в соответствии с рисунками 2,3 производится выбор числа оборотов отжима. Числовые значения оборотов отжима нанесены вокруг ручки на панели управления: от  (отжим выключен) до максимального количества оборотов отжима в зависимости от модели в соответствии с таблицами 1, 5. Ручка поворачивается в обоих направлениях – по часовой стрелке и против нее.

ВНИМАНИЕ! Скорость промежуточных отжимов между основными операциями стирки не регулируется и зависит от выбранной программы.

3.10 ВЫБОР ПРОГРАММЫ

Выбор программы стирки осуществляется ручкой 7 в соответствии с рисунками 2,4, которая поворачивается в обоих направлениях – по часовой стрелке и против нее. Вокруг ручки на панели управления нанесены обозначения программ. Названия программ указаны в таблице 5. Ручка устанавливается точно на соответствующее деление выбранной программы.

3.11 ДОПОЛНИТЕЛЬНЫЕ ФУНКЦИИ МАШИНЫ



3.11.1 Включение предварительной стирки

Функция предусмотрена для стирки из [детей rembitteh.ru/](http://rembitteh.ru/)

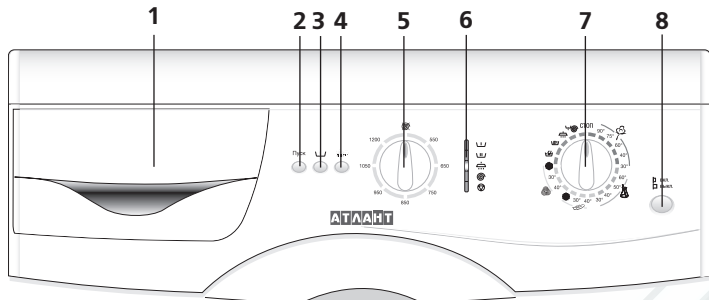

- 1 – лоток;
- 2 – кнопка ПУСК;
- 3 – кнопка включения предварительной стирки;
- 4 – кнопка включения дополнительного полоскания;
- 5 – ручка выбора оборотов отжима;
- 6 – индикатор работы машины;
- 7 – ручка выбора программы стирки;
- 8 – кнопка включения/выключения машины (ВКЛ/ВЫКЛ)

Рисунок 2 — Панель управления



Рисунок 3 — Ручка выбора оборотов отжима



Рисунок 4 — Ручка выбора программы стирки

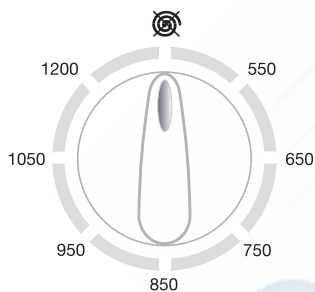

Рисунок 5 — Индикатор работы машины

Рядом с бумажными синтетических тканей высокой степени загрязнения. При включении функции изделия дополнительно стираются в воде с моющим средством при температуре 40 °С, что обеспечивает качественное удаление загрязнения при основной стирке.

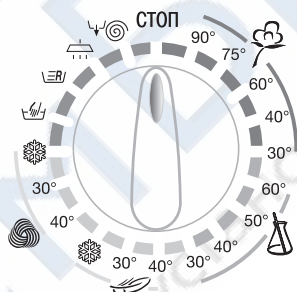
3.11.2 Включение дополнительного полоскания



Функция предусмотрена для стирки вещей, принадлежащих людям с аллергией на моющие средства, или для стирки в очень мягкой воде, в которой моющее

средство выполаскивается недостаточно. При включении данной функции в программу стирки добавляется операция полоскания. Возможность включения дополнительного полоскания зависит от программы стирки в соответствии с таблицей 5.

3.12 ИНДИКАТОР РАБОТЫ МАШИНЫ

Индикатор работы в соответствии с рисунком 5 имеет зоны, каждая из которых высвечивается при выполнении машиной определенной операции стирки (предварительная стирка, основная стирка, полоскание, отжим, завершение стирки).

4

ПОДГОТОВКА МАШИНЫ К РАБОТЕ

4.1 ПОДГОТОВКА К УСТАНОВКЕ

ВНИМАНИЕ! Чтобы не повредить машину, не перемещайте ее, взявшись за лоток для моющих средств, дверцу 3 или уплотнитель 4 в соответствии с рисунком 1.

4.1.1 Барабан 5 в соответствии с рисунком 1 машины для транспортировки зафиксирован блокировочными винтами с распорками. Необходимо с помощью гаечного ключа открутить четыре винта и вынуть распорки в соответствии с рисунком 6. Если распорки остались внутри машины и их не удалось вынуть, следует снять заднюю панель 1 в соответствии с рисунком 7 с помощью

отвертки и достать распорки. Панель установить на место. Если в комплект поставки входят пластмассовые заглушки, закрыть ими отверстия. Винты и распорки сохранить для возможной транспортировки машины в будущем.

4.2 УСТАНОВКА МАШИНЫ

4.2.1 Машина должна устанавливаться на прочную, ровную и сухую поверхность.

Мягкое покрытие пола (ковер, покрытие на пенополиуретановой основе и др.) не подходит для установки, так как способствует вибрации и ухудшению вентиляции машины.



Рисунок 6



Рисунок 7

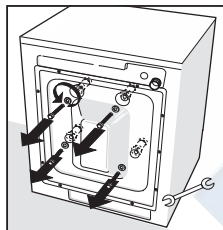

Рисунок 8

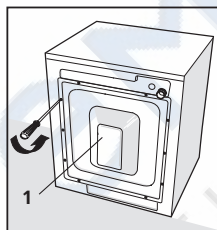

Рисунок 9

ительно прочно прикрепив к полу плиту из древесных материалов толщиной не менее 15 мм. Для повышения устойчивости машины в процессе работы на деревянном полу рекомендуется устанавливать ее в углу помещения.

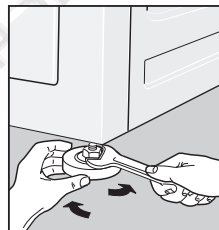
4.2.2 Машину выставить по уровню строго горизонтально, выворачивая или вворачивая регулируемые опоры 2 в соответствии с рисунком 1: гаечным ключом ослабить контргайки на опорах, отрегулировать высоту опор, зажать контргайки в соответствии с рисунком 8. Неправильная установка по уровню и недостаточная затяжка контргайек впоследствии может привести к повреждению машины.

4.3 ПОДКЛЮЧЕНИЕ К ЭЛЕКТРИЧЕСКОЙ СЕТИ

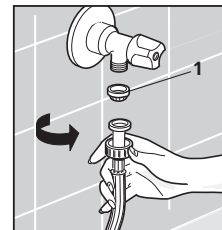
Подключение машины к электрической сети, в целях обеспечения нормальной и безопасной работы, должен выполнить только квалифицированный механик, который при необходимости выполнит доработку или замену электрической розетки с подведением контура заземления (см. 1.4).

4.4 ПОДКЛЮЧЕНИЕ К ВОДОПРОВОДУ И КАНАЛИЗАЦИИ

4.4.1 Машина подключается только к сети холодного водоснабжения через кран подачи воды с резьбовым патрубком 3/4 дюйма.

4.4.2 Перед подключением машины к водопроводу следует открыть кран и дать стечь воде, чтобы смыть из труб загрязнения в виде песка и ржавчины.

4.4.3 Наливной шланг присоединить к резьбовому патрубку крана подачи воды, положив между краном и шлангом фильтр-шайбу 1 в соответствии с рисунком 9, и к электроклапану машины 1 в соответствии с рисунком 10, туго затянув гайки рукой.

4.4.4 Во время стирки кран подачи воды должен быть полностью открыт в соответствии с рисунком 11.

4.4.5 Сливной шланг в соответствии с рисунком 12 должен находиться на высоте не менее 60 см и не более 90 см от уровня пола. При несоблюдении данного требования машина работать не будет.

4.4.6 Для слива воды непосредственно в канализацию сливной шланг машины устанавливается выше колена стока (сифона) в канализационную трубу с внутренним диаметром не менее 40 мм, чтобы не произошло обратное засасывание сточной воды в машину.

Сливной шланг может подключаться непосредственно к сифону в соответствии с рисунком 13, если в сифоне есть патрубок для его подключения.



Рисунок 10



Рисунок 11

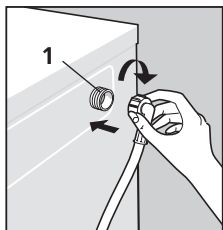

Рисунок 12

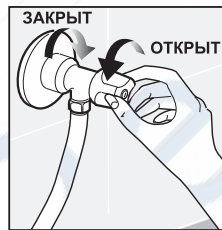

Рисунок 13

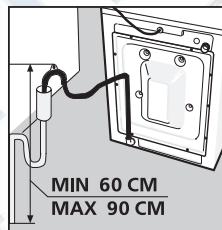

Рисунок 14

4.4.7 При сливе воды в мойку или ванну шланг в соответствии с рисунком 14 необходимо закрепить в месте перегиба специальным кронштейном, входящим в комплект поставки машины. Шланг не должен быть погружен в воду.

гнуты или сдавлены.

4.4.8 После подключения машины к водопроводу и канализации следует проверить герметичность соединений наливного шланга — места соединений должны быть сухими.

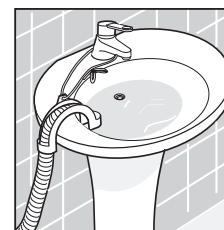
5

ЭКСПЛУАТАЦИЯ МАШИНЫ

5.1 ПЕРВАЯ СТИРКА

5.1.1 Каждая машина проходит испытания у изготовителя, поэтому в машине может быть небольшое количество воды. Для очистки машины изнутри и удаления воды, оставшейся после испытаний, необходимо провести первую стирку без загрузки белья.

5.1.2 Первую стирку выполнить в соответствии с 5.3.1, 5.3.5-5.3.7, установив ручку выбора программы на деление «ХЛОПОК 90 °С».

ВНИМАНИЕ! Для первой стирки в отделение 2 лотка в соответствии с рисунком 15 загрузить половину нормы моющего средства.

5.2 ПОДГОТОВКА И ЗАГРУЗКА БЕЛЬЯ

5.2.1 Перед началом стирки необходимо:

- рассортировать белье и одежду, отделив цветные изделия от белых;
- распределить изделия по типам тканей, проверив символы на этикетках (см. 6.3 “Международные символы по уходу за текстильными изделиями”);
- проверить, чтобы карманы одежды были пусты, разорванные части зашиты, молнии, пояса, пряжки и крючки были застегнуты, трудноудаляемые пятна были предварительно выведены (см. 6.2 “Выведение некоторых типов пятен”);
- вытряхнуть песок из одежды (карманов, отворотов);
- вывернуть наизнанку изделия с аппликациями.

5.2.2 Мелкие вещи (носки, носовые платки и т.п.), а также деликатные изделия (тонкие колготки, чулки и т.п.) необходимо укладывать перед стиркой в специальную сетку или наволочку.

5.2.3 Бюстгалтеры с косточками, которые можно стирать в машине, необходимо стирать в наволочке, т.к. косточки могут попасть через отверстия барабана внутрь машины, что может привести к выходу ее из строя.

5.2.4 Проверить, нет ли в барабане посторонних предметов, не входят ли там домашние животные.

5.2.5 Загрузить белье в барабан. Для получения лучших результатов стирки и отжима рекомендуется крупные и мелкие изделия стирать вместе.

ВНИМАНИЕ! Не загружайте белье в барабан машины массой менее 1 кг, а также в сложенном виде во избежание увеличения вибрации машины при стирке и отжиме.

ВНИМАНИЕ! При неравномерном распределении белья в баке скорость отжима автоматически снижается или отжим не производится (не включается).

ЗАПРЕЩАЕТСЯ загружать машину только изделиями из тканей, впитывающих большое количество воды (махровые полотенца, халаты, коврики и т.п.), чтобы не допустить ее перегрузки.

ВНИМАНИЕ! Закрыть дверцу машины до ощутимого щелчка замка. Белье не должно быть зажато между дверцей и уплотнителем.

5.3 ПОРЯДОК РАБОТЫ

5.3.1 Проверить правильность установки наливного и сливного шлангов (см. 4.4 “Подключение к водопроводу и канализации”).

Если машина долго не использовалась, следует слить застоявшуюся воду из наливного шланга, открутив гайку и отсоединив шланг от крана подачи воды. Наливной шланг присоединить в соответствии с 4.4.3.

Открыть кран подачи воды.

5.3.2 В соответствующие отделения лотка загрузить моющее средство, предназначенное для автоматических стиральных машин, и средство для спецобработки (см. 6.1 “Применение синтетических моющих средств (СМС)”). Закрывать лоток.

5.3.3 Вставить вилку в розетку.

5.3.4 Для включения машины нажать кнопку ВКЛ/ВЫКЛ – кратковременно загорится зона индикатора работы машины предыдущей программы стирки.

5.3.5 Установить ручку выбора программы и ручку выбора оборотов отжима (при необходимости) на деления, соответствующие выбранной программе.

Для исключения отжима из цикла стирки ручку выбора оборотов отжима установить на деление .

ВНИМАНИЕ! При установке скорости отжима выше предусмотренной программой (для программ стирки от №6 до №17) машина выполнит отжим с рекомендуемой скоростью в соответствии с таблицей 5.

5.3.6 Для установки дополнительных функций нажать кнопки 3, 4 в соответствии с рисунком 2, загорающиеся при нажатии.

5.3.7 Для начала работы машины по выбранной программе следует нажать кнопку ПУСК.

ВНИМАНИЕ! Не рекомендуется пользоваться водопроводом, когда при выполнении программы стирки в машину заливается вода. Из-за колебания давления в водопроводе

5.3.8 После окончания последней операции стирки, когда загорится зона индикатора завершения стирки , выключить машину, нажав кнопку ВКЛ/ВЫКЛ, вынуть вилку из розетки и закрыть кран подачи воды.

ВНИМАНИЕ! По окончании стирки необходимо подождать около 2 минут, прежде чем открыть дверцу машины, так как она оснащена блокировочным устройством, которое предотвращает ее случайное открывание во время работы.

5.3.9 Открыть дверцу и достать белье.

Слегка выдвинуть лоток и оставить дверцу приоткрытой, пока внутренние части машины не станут сухими. Во избежание появления запаха в машине дверца должна оставаться приоткрытой до следующей стирки.

ВНИМАНИЕ! Прекращение подачи электрической энергии во время стирки не влияет на последующую работу машины: после возобновления подачи электрической энергии машина продолжает выполнение программы с момента останова.

5.4 ИЗМЕНЕНИЕ ПРОГРАММЫ

ВНИМАНИЕ! Используйте возможность изменения программы в случае крайней необходимости, и только при работе машины по выбранной программе в течение нескольких минут.

Для изменения ранее выбранной программы или при необходимости добавления белья в барабан следует ручку выбора программы стирки установить на деление СТОП – кнопка ПУСК начнет мигать. Затем ручку выбора программы установить на деление выбранной программы стирки и нажать кнопку ПУСК. При изменении программы стирки будет произведен слив воды.

Следует проверить наличие моющего средства в лотке для моющих средств и при необходимости произвести загрузку повторно.

6 РЕКОМЕНДАЦИИ И СОВЕТЫ

6.1 ПРИМЕНЕНИЕ СИНТЕТИЧЕСКИХ МОЮЩИХ СРЕДСТВ (СМС)

6.1.1 В машине предусмотрен лоток для моющих средств в соответствии с рисунками 2, 15, состоящий из:

- отделения для предварительной стирки белья 1;
- отделения для основной стирки 2;
- отделения для средств спецобработки (кондиционирующих, смягчающих, крахмалящих, ароматизирующих добавок) и отбеливающих средств 3(8);
- емкости для жидких СМС 4.

6.1.2 Для стирки следует использовать моющие средства, отбеливатели и кондиционирующие добавки, предназначенные для автоматических стиральных машин.

6.1.3 Дозировку СМС следует производить с учетом веса изделий, степени их загрязнения и жесткости воды, а также согласно рекомендациям их производителя.

ВНИМАНИЕ! Передозировка моющего средства, а также использование моющих средств для ручной стирки может привести к образованию обильной пены, которая ухудшает качество стирки и может привести к выходу машины из строя.

6.1.4 При загрузке моющего средства необходимо следить,

чтобы оно не попадало в отделение 3 в соответствии с рисунками 15, 16, так как в процессе полоскания будет образовываться пена и на вещах могут появиться белые пятна.

6.1.5 Перелив средств спецобработки в отделении 3 (выше уровня MAX), а также попадание их в соседнее отделение приводит к ухудшению качества стирки.

6.1.6 В случае применения жидкого моющего средства необходимо установить емкость для жидких СМС в отделение 2 в соответствии с рисунком 17 и налить моющее средство до отметки MAX.

Если для стирки используется порошок, емкость 4 необходимо достать из лотка в соответствии с рисунком 15.

6.1.7 Для улучшения качества стирки и защиты машины от известковых отложений при стирке в воде со степенью жесткости II или III рекомендуется использовать наряду с моющим средством смягчитель воды. Его следует добавлять к моющему средству в отделение 2 в соответствии с рисунком 15 согласно рекомендациям производителя.

Степень жесткости воды определяется по таблице 3. Информацию о жесткости воды можно получить на местном предприятии водоснабжения.



Рисунок 15



Рисунок 16

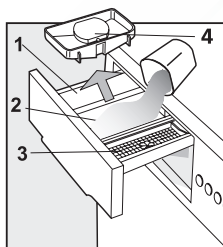

Рисунок 17

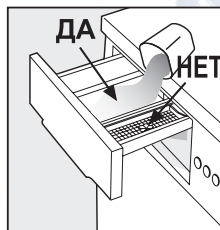

Рисунок 18

6.1.8 Перед началом стирки необходимо закрыть лоток ответствии с рисунком 18.

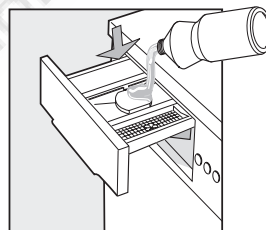
ЗАПРЕЩАЕТСЯ во время работы машины вынимать лоток для моющих средств, чтобы не происходило вытекание воды из машины и ее разбрызгивание.

6.2 ВЫВЕДЕНИЕ НЕКОТОРЫХ ТИПОВ ПЯТЕН

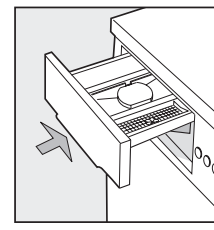
6.2.1 Некоторые пятна невозможно удалить с изделий при обычной стирке в машине. Поэтому перед стиркой в машине их выводят вручную. Делают это сначала на малозаметном участке изделия, начиная обработку с края пятна и постепенно приближаясь к его центру для предупреждения образования разводов. Ниже приводятся способы выведения различных пятен.

6.2.2 Воск соскребают закругленным предметом, чтобы не повредить ткань. Затем ткань кладут между листами промокающей бумаги и гладят пятно горячим утюгом.

6.2.3 Пятна от шариковых ручек и фломастеров очищают мягкой тряпкой, смоченной в этиловом спирте. Необходимо следить, чтобы пятно не расплзлось.

6.2.4 Пятна плесени выводят при стирке с добавлением отбеливателя в отделение 3 лотка для моющих средств в соответствии с рисунком 15, если ткань хорошо выдерживает воздействие отбеливателя. В остальных случаях загрязненный участок смачивают 10% -ным раствором перекиси водорода и оставляют на 15 минут.

6.2.5 Легкие ожоги ткани утюгом удаляют так же, как и пятна плесени.

6.2.6 Ржавчину удаляют специальными средствами для выведения ржавчины. Следует придерживаться рекомендаций изготовителя.

6.2.7 Для удаления жевательной резинки ткань протереть льдом, потереть с усилием и обработать хлопчатобумажной тканью, смоченной ацетоном.

6.2.8 Краску удаляют после полного высыхания. Загрязненный участок протирают растворителем, указанным на упаковке краски (например, водой, скипидаром, трихлорэтиленом), намывают и промывают.

6.2.9 Пятна от губной помады на хлопке или шерсти протирают тканью, смоченной эфиром, на шелке – трихлорэтиленом.

6.2.10 Чтобы удалить лак для ногтей, необходимо положить промокательную бумагу на испачканную ткань и намочить пятно с обратной стороны ткани ацетоном. Часто меня бумагу, ткань смачивают ацетоном до полного исчезновения пятна.

6.2.11 На пятна растительного масла или смолы наносят сливочное масло на некоторое время и смывают скипидаром.

6.2.12 Пятна от травы необходимо намылить, используя разведенный отбеливатель. С шерстяных тканей они хорошо выводятся 90% -ным раствором спирта.

6.2.13 Ткань с пятнами крови следует замочить в холодной воде с добавлением соли, затем постирать хозяйственным мылом.





























Таблица 3

Степень жесткости	Характеристика воды	Жесткость воды в °dH	Жесткость воды в миллимолях на литр
I	Мягкая	От 0 до 7	До 1,3
II	Средней жесткости	От 7 до 14	От 1,3 до 2,5
III	Жесткая	От 14 до 21	От 2,5 до 3,8

6.3.1 На ярлыке изделий изготовитель наносит символы по уходу. Значение символов приведены в таблице 4.

6.3.2 При выборе программы и температуры стирки рекомендуется ознакомиться с символами по уходу за изделиями, чтобы в процессе стирки вещи не сели и не полиняли.

Таблица 4

Стирка		Отбеливание		Глажение		Сухая чистка		Сушка	
Обычная стирка		Разрешено отбеливать хлорсодержащим веществом		Глажение при максимальной температуре 200 °C		Сухая чистка любыми растворителями		При сушке раскладывать на ровной поверхности	
Деликатная стирка		Не отбеливать хлорсодержащим веществом		Глажение при максимальной температуре 150 °C		Сухая чистка в тетрахлорэтилене, монофтортрихлорэтане		Сушить только подвешивая	
Стирать при максимальной температуре 95 °C	 			Глажение при максимальной температуре 110 °C		Сухая чистка в трифтортрихлорэтане, уайт-спирите		Сушить на плечиках	
Стирать при максимальной температуре 60 °C	 			Глажение запрещено		Сухая чистка запрещена. Удаление пятен растворителями запрещено		Сушить в сушильной машине при нормальной температуре	
Стирать при максимальной температуре 40 °C	 							Сушить в сушильной машине при пониженной температуре	
Стирать при максимальной температуре 30 °C	 							Не сушить в сушильной машине	
Ручная стирка									
Стирка запрещена									

7 ПРОГРАММЫ СТИРКИ

ВНИМАНИЕ! Для экономии моющего средства, электрической энергии и во избежание загрязнения окружающей среды при выборе программы стирки учитывайте вид ткани и степень загрязнения изделия в соответствии с таблицей 5.

7.1 В программах стирки «ХЛОПОК» при загрузке белья не более половины максимальной массы исключается одно полоскание.

7.2 В машине предусмотрена программа быстрой стирки, длительность которой составляет 40 мин при температуре 40 °С.

Таблица 5 – Программы стирки

Номер программы	Символ программы	Название программы	Возможность использования отделений лотка			Символ на ярлыке изделия	Возможность использования дополнительных функций		Максимальная загрузка, кг	Рекомендуемая скорость отжима (в зависимости от модели), об/мин	Вид ткани и степень загрязнения изделия	Вид изделия
			1	2	3							
1		ХЛОПОК 90 °С	1	2			+	+	5	Максимальная	Изделия из прочных хлопчатобумажных и льняных тканей высокой степени загрязнения, требующие кипячения	Постельное и нижнее белье, скатерть, футболка, рубашка, полотенце
2		ХЛОПОК 75 °С	1	2			+	+	5	Максимальная	Изделия из прочных хлопчатобумажных и льняных тканей высокой и средней степени загрязнения	
3		ХЛОПОК 60 °С	1	2			+	+	5	Максимальная	Изделия из прочноокрашенных хлопчатобумажных и льняных тканей средней степени загрязнения	
4		ХЛОПОК 40 °С	1	2			+	+	5	Максимальная	Изделия из цветных хлопчатобумажных и льняных тканей высокой и средней степени загрязнения	
5		ХЛОПОК 30 °С	1	2			+	+	5	Максимальная	Изделия с нестойкой окраской из тонких хлопчатобумажных и льняных тканей слабой степени загрязнения	
6		СИНТЕТИКА 60 °С	1	2			+	+	2,5	750 800	Изделия из прочноокрашенных смешанных и синтетических тканей высокой степени загрязнения	Блуза, носки
7		СИНТЕТИКА 50 °С	1	2			+	+	2,5	750 800	Изделия из прочноокрашенных смешанных и синтетических тканей средней степени загрязнения	
8		СИНТЕТИКА 40 °С	1	2			+	+	2,5	750 800	Изделия из цветных тонких синтетических тканей низкой степени загрязнения	Блуза, платье

Номер программы	Символ программы	Название программы	Возможность использования отделений лотка			Символ на ярлыке изделия	Возможность использования дополнительных функций		Максимальная загрузка, кг	Рекомендуемая скорость отжима (в зависимости от модели), об/мин	Вид ткани и степень загрязнения изделия	Вид изделия
			1	2	3							
9		СИНТЕТИКА 30 °С	1	2			+	+	2,5	750 800	Изделия из цветных тонких синтетических тканей низкой степени загрязнения	Блуза, платье
10		ДЕЛИКАТНАЯ СТИРКА 40 °С	-	2			-	-	2,5	550	Цветные изделия из хлопчатобумажных, смешанных и синтетических тканей умеренной степени загрязнения	Шелковое белье, рубашка, блуза
11		ДЕЛИКАТНАЯ СТИРКА 30 °С	-	2			-	-	2,5	550	Изделия с нестойкой окраской из тонких хлопчатобумажных, смешанных и синтетических тканей слабой степени загрязнения	
12		ДЕЛИКАТНАЯ СТИРКА в холодной воде 	-	2		-	-	-	2,5	550	Изделия из тонких шелковых и смешанных тканей	
13		ШЕРСТЬ 40 °С	-	2			-	-	1	750 800	Шерстяные изделия средней степени загрязнения, которые можно стирать в машинах	Любое изделие
14		ШЕРСТЬ 30 °С	-	2			-	-	1	750 800	Шерстяные изделия низкой степени загрязнения, которые можно стирать в машинах	
15		ШЕРСТЬ Стирка в холодной воде 	-	2		-	-	-	1	750 800	Шерстяные изделия, которые можно стирать в машинах	
16		РУЧНАЯ СТИРКА 30 °С	-	2			-	-	1	750 800	Изделия из хлопчатобумажных, смешанных и синтетических тканей низкой степени загрязнения	Любое изделие
17		БЫСТРАЯ СТИРКА 40 °С	-	2		-	-	-	5	750 800	Изделие из любой ткани	
18		ПОЛОСКАНИЕ	-	-	-	-	-	+	5	Максимальная	Изделие из любой ткани	-
19		СЛИВ И ОТЖИМ	-	-	-	-	-	-	5	Максимальная	Изделие из любой ткани	

8.1 Машина является бытовым прибором, который не требует специального технического обслуживания, и сконструирована так, что по ее уходу требуется минимум операций.

8.2 ОЧИСТКА МАШИНЫ

ВНИМАНИЕ! Перед очисткой машину отключите от электрической сети и закройте кран подачи воды.

8.2.1 Очистку машины необходимо проводить регулярно. Наружные поверхности машины, детали из пластмассы и резины следует протирать только влажной мягкой тканью.

ВНИМАНИЕ! Тщательно удаляйте скопления посторонних частиц на уплотнителе дверцы.

ЗАПРЕЩАЕТСЯ использовать для очистки машины химические вещества, абразивные составы, спирт, мыло, бензин и прочие растворители, так как они могут повредить ее.

8.2.2 Лоток необходимо периодически промывать. Для этого



Рисунок 19

лоток выдвинуть на себя, взять обеими руками и, слегка надавив вниз, вынуть из машины в соответствии с рисунком 19. Промыть лоток под струей теплой воды в соответствии с рисунком 20 и вставить на место.

8.2.3 При попадании в машину вместе с бельем ржавеющих предметов на барабане могут появиться пятна ржавчины, которые необходимо удалить средствами для чистки предметов из нержавеющей стали.

8.3 ОЧИСТКА ФИЛЬТРОВ ПОДАЧИ ВОДЫ

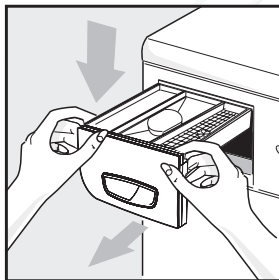
8.3.1 Фильтр-шайба 1 между наливным шлангом и краном в соответствии с рисунком 21, а также фильтр 2 в резьбовом патрубке электроклапана 1 в соответствии с рисунком 22 установлены для предотвращения попадания в машину вместе с водой механических примесей (песка, металлической стружки и т.п.). Очистку фильтров рекомендуется производить не реже 1 раза в год.



Рисунок 20

Ремонт 8.3.2 Для очистки фильтров необходимо:

- отсоединить наливной шланг от крана подачи воды в соответствии с рисунком 21;
- извлечь вручную фильтр-шайбу 1 из наливного шланга;
- отсоединить наливной шланг от резьбового патрубка электроклапана машины 1 в соответствии с рисунками 10, 22;
- извлечь фильтр 2 из резьбового патрубка электроклапана с помощью пинцета или щипцов в соответствии с рисунком 22;
- удалить из фильтров мусор, прочистить щеткой и промыть фильтры под струей воды.

Фильтры после очистки установить на наливной шланг и в резьбовой патрубок электроклапана в обратной последовательности. Присоединить наливной шланг и проверить герметичность соединений.

<http://rembitteh.ru/>

8.4 ОЧИСТКА ФИЛЬТРА НАСОСА

8.4.1 Прежде чем приступить к очистке фильтра, необходимо проверить, есть ли вода в барабане машины. Если стиральная машина не сливает воду, следует выполнить рекомендации из раздела 9 "Возможные неисправности и методы их устранения".

8.4.2 Очистку фильтра рекомендуется проводить один раз в месяц и после каждой стирки изделий с длинным ворсом.

8.4.3 Перед очисткой необходимо собрать воду, оставшуюся в фильтре: положить легковпитывающий влагу материал или установить емкость под крышку фильтра 2 в соответствии с рисунком 23. Открыть крышку фильтра 1 в соответствии с рисунком 1, надавив на ее нижнюю часть. Повернуть ручку фильтра 1 против часовой стрелки и вынуть фильтр в соответствии с рисунком 23.

8.4.4 Удалить из фильтра мусор, промыть фильтр под струей воды.

8.4.5 Установить фильтр на место в обратной последовательности. Проверить правильность установки и фиксацию положения фильтра. Закрыть крышку фильтра.



Рисунок 21



Рисунок 22

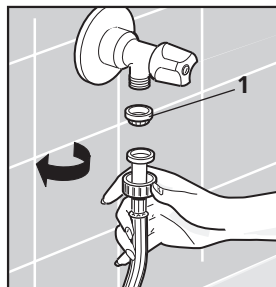

Рисунок 23

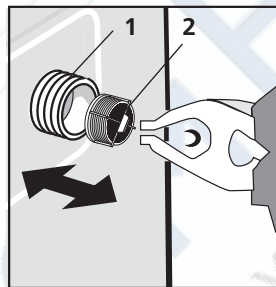

ВОЗМОЖНЫЕ НЕИСПРАВНОСТИ И МЕТОДЫ ИХ УСТРАНЕНИЯ

9.1 Неисправности, которые могут быть устранены потребителем, указаны в таблице 6.

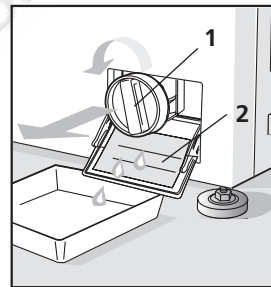
Таблица 6

ВОЗМОЖНАЯ НЕИСПРАВНОСТЬ	ВЕРОЯТНАЯ ПРИЧИНА	МЕТОД УСТРАНЕНИЯ
Не работает машина, индикатор работы машины не загорается	Отсутствует напряжение в электрической сети	Проверить наличие напряжения в розетке электрической сети, включив в сеть любой электрический прибор
	Отсутствует контакт между вилкой шнура питания машины и розеткой электрической сети	Обеспечить контакт вилки шнура питания с розеткой
	Ручка выбора программы установлена на деление СТОП либо не нажата кнопка ВКЛ/ВЫКЛ или кнопка ПУСК	Нажать кнопку ВКЛ/ВЫКЛ, установить ручку выбора программы на деление выбранной программы, выбрать дополнительные функции и нажать кнопку ПУСК
	Плохо закрыта дверца	Закрыть дверцу до ощутимого щелчка замка
Не работает машина, индикатор работы машины горит	Не задана программа стирки (ручка выбора программы установлена на деление СТОП)	Установить ручку выбора программы на деление выбранной программы
	Не заливается вода в машину	См. следующую строку в графе "Возможная неисправность"
Не заливается вода в машину	Отсутствует вода в водопроводе	Проверить наличие воды в водопроводе, открыв кран с холодной водой
	Закрыт кран подачи воды	Открыть кран подачи воды
	Пережат наливной шланг	Освободить наливной шланг
	Засорен фильтр-шайба, находящийся между краном и наливным шлангом, или фильтр в резьбовом патрубке электроклапана	Очистить фильтр-шайбу или фильтр в соответствии с 8.3, отключив машину от электрической и водопроводной сетей

Продолжение таблицы 6

ВОЗМОЖНАЯ НЕИСПРАВНОСТЬ	ВЕРОЯТНАЯ ПРИЧИНА	МЕТОД УСТРАНЕНИЯ
Вытекает вода из лотка для моющих средств	Лоток для моющих средств закрыт неплотно	Плотно закрыть лоток для моющих средств
	В лотке для моющих средств затвердели остатки стирального порошка	Удалить затвердевшие остатки стирального порошка, промыв лоток под проточной водой
Машина непрерывно заливает и сливает воду	Неправильно установлен сливной шланг	Установить сливной шланг в соответствии с 4.4.5 – 4.4.7
	Свободная часть сливного шланга погружена в воду	Свободную часть сливного шланга достать из воды
Машина не сливает воду, не включается отжим	Неправильно установлен сливной шланг	Установить сливной шланг в соответствии с 4.4.5 – 4.4.7
	Пережат сливной шланг	Освободить сливной шланг
	Засорен фильтр насоса	Прочистить фильтр насоса в соответствии с 8.4.3 – 8.4.5
	Было использовано моющее средство, не предназначенное для автоматических стиральных машин	
Ручка регулировки оборотов отжима установлена на деление  (отжим выключен)	Установить ручку выбора оборотов отжима на деление в соответствии с таблицей 5	
Машина вибрирует и шумит	Не сняты все блокировочные винты и распорки для транспортировки	Снять все блокировочные винты и распорки для транспортировки
	Машина неправильно выставлена по уровню	Выставить машину по уровню в соответствии с 4.2.2
	Объемные вещи (простыни, скатерти и проч.) сконцентрированы в одной части барабана	Расположить вещи в барабане равномерно
Не открывается дверца машины после завершения стирки	Не отключилось блокировочное устройство дверцы	Подождать три минуты после завершения стирки или дождаться загорания зоны индикатора работы 
Белье недостаточно отжато	Неравномерно распределены вещи в барабане	При загрузке в машину распределять белье равномерно
	Неправильно выбрана скорость отжима	Выбрать более высокую скорость отжима

Продолжение таблицы 6

ВОЗМОЖНАЯ НЕИСПРАВНОСТЬ	ВЕРОЯТНАЯ ПРИЧИНА	МЕТОД УСТРАНЕНИЯ
Работа машины во время стирки прервалась, индикатор работы машины не горит	Прекратилась подача электрического тока	Отключить кнопкой ВКЛ/ВЫКЛ машину от электрической сети на время отсутствия тока. После появления тока в электрической сети включить кнопкой ВКЛ/ВЫКЛ машину, нажать кнопку ПУСК для продолжения стирки
Остается слишком много моющего средства в лотке для моющих средств	Закрыт кран подачи воды	Открыть кран подачи воды
	Недостаточное давление в водопроводной сети (ниже 0,05 МПа)	Отключить машину и обратиться в жилищно-эксплуатационную службу по месту жительства
Белье после стирки остается недостаточно чистым	Засорен фильтр-шайба, находящийся между краном подачи воды и наливным шлангом, или фильтр в резьбовом патрубке электроклапана	Очистить фильтр-шайбу или фильтр в резьбовом патрубке электроклапана в соответствии с 8.3, отключив машину от электрической и водопроводной сетей
	Барaban переполнен бельем	Следует заполнять барабан бельем в соответствии с номинальной загрузкой, указанной в таблице 1
Под машиной появилась вода	Использовано недостаточное количество моющего средства	Увеличить количество моющего средства, придерживаясь рекомендаций производителя моющего средства
	Неправильно подобрана программа стирки	Подобрать программу стирки с учетом вида ткани изделий, степени их загрязнения
Под машиной появилась вода	Негерметичны соединения наливного шланга	Проверить правильность установки фильтра-шайбы, гаек (не должно быть перекосов). Затянуть гайки наливного шланга
	Нарушена целостность сливного шланга	Обратиться в сервисную службу для замены сливного шланга
	Между дверцей и уплотнителем зажато белье	Отключить машину кнопкой ВКЛ/ВЫКЛ от электрической сети. Открыть дверцу, освободить зажатое белье. Включить кнопкой ВКЛ/ВЫКЛ машину для продолжения стирки
	Плохо установлен фильтр насоса	Закрутить ручку фильтра до упора

10 ГАРАНТИЙНЫЕ ОБЯЗАТЕЛЬСТВА И ТЕХНИЧЕСКОЕ ОБСЛУЖИВАНИЕ

10.1 Гарантийный срок эксплуатации машины 2 года. Гарантийные обязательства изложены в гарантийной карте, входящей в комплект поставки.

10.2 Техническое обслуживание и ремонт машины в течение всего срока службы должны проводиться квалифицированным механиком сервисной службы.

ВНИМАНИЕ! Требуется от механика сервисной службы заполнения таблицы 7 по всем выполненным работам в период срока службы машины.

10.3 Монтажные работы с заменой комплектующих по водоснабжению и сливу, а также доработкой или заменой электрической розетки с подведением контура заземления и прочие работы производятся за счет потребителя.

10.4 Сведения о местонахождении сервисной службы следует получить в организации, продавшей машину, а также найти в перечне сервисных организаций по РБ и странам СНГ, который входит в комплект поставки. Адрес сервисной службы должен быть указан в гарантийной карте при ее заполнении.

10.5 Срок службы стиральной машины 10 лет.

11 УСЛОВИЯ ХРАНЕНИЯ И ТРАНСПОРТИРОВАНИЯ

11.1 Упакованную машину следует хранить при относительной влажности не выше 80% в закрытых помещениях с естественной вентиляцией.

11.2 Если машина длительное время не будет использоваться и будет храниться в неотопливаемом помещении, необходимо полностью удалить из машины воду, выполнив следующее:

- отключить машину от водопроводной сети, отсоединив наливной шланг от крана подачи воды;
- отсоединить сливной шланг от канализации и опустить его в предварительно подставленную емкость для удаления оставшейся в шланге воды;
- собрать воду в фильтре в соответствии с 8.4.3 и слегка на-

клонить машину вперед для полного удаления воды.

11.3 Перед транспортировкой машины необходимо:

- удалить из машины остатки воды в соответствии с 11.2;
- установить блокировочные винты с распорками (см. 4.1.1) в обратной последовательности, чтобы предотвратить повреждение барабана машины.

11.4 Транспортировать машину необходимо в рабочем положении (вертикально) любым видом крытого транспорта, надежно закрепив ее, чтобы исключить возможные удары, перемещения и падения внутри транспортного средства.

11.5 ЗАПРЕЩАЕТСЯ подвергать машину ударным нагрузкам при погрузочно-разгрузочных работах.

12 УТИЛИЗАЦИЯ

12.1 Материалы, применяемые для упаковки машины, могут быть переработаны и использованы повторно, если поступят на пункты сбора вторичного сырья.

ВНИМАНИЕ! Не разрешайте детям играть с упаковочными материалами, так как существует опасность задохнуться, запутавшись в пленке.

12.2 Машину, подлежащую утилизации, необходимо привести в непригодность, сломав защелку замка дверцы, и обрезать шнур питания, чтобы исключить возможность включения в электрическую сеть. Утилизировать машину в соответствии с действующим законодательством страны.

13 ПЕРЕЧЕНЬ ВЫПОЛНЕННЫХ РАБОТ ПО ТЕХНИЧЕСКОМУ**ОБСЛУЖИВАНИЮ И РЕМОНТУ МАШИНЫ**

Таблица 7

Стиральная машина № _____

Дата	Выполненные работы	Фамилия механика	Подпись

Дата	Выполненные работы	Фамилия механика	Подпись